



MOOMIN

遊び場



Puuha Group Oy はムーミンの代理人である Bulls Presstjänst AB との提携を開始しました。私たちは、フィンランドの安全で楽しく、品質の高い公園用遊具を生産することを共通の目的としております。

ムーミンママやミィといっしょにブランコをこぎ、展望台から景色を眺め、ムーミンと並んですべり台をすべって、モランの山を登りましょう！ ムーミンセレクションには、その他にも、ブランコ、砂場、滑り台など、公園でおなじみの各種遊具がございます。その種類は豊富です。ムーミンファミリー勢ぞろいの公園を作ってみませんか。

「公園にいるムーミンのかわいい仲間たちが子どもたちを冒険に誘っています。いっしょに遊んで、運動しましょう！」

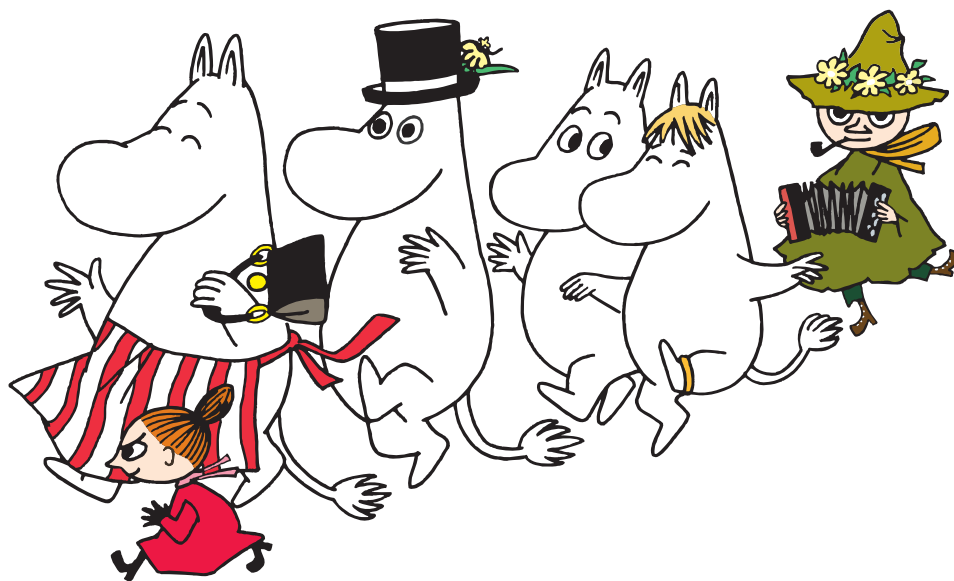

M08 ムーミン スプリングライ
 ダー
 (1 人乗り)
 対象:1 ~ 8 歳

高圧積層板
 持ち手:ポリアミド
 座部:ポリエチレン
 地中アンカーを含む

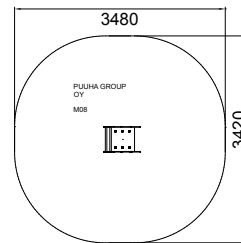
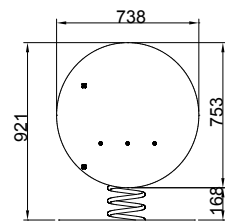

M09 フローレン スプリングラ
 イダー(1 人乗り)
 対象:1 ~ 8 歳

高圧積層板
 持ち手:ポリアミド
 座部:ポリエチレン
 地中アンカーを含む

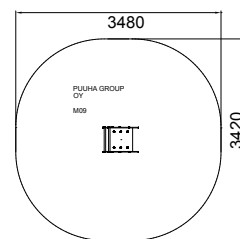
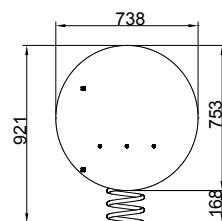

M010 ムーミンママ スプリ
 ングライダー(1 人乗り)
 対象:1 ~ 8 歳

高圧積層板
 持ち手:ポリアミド
 座部:ポリエチレン
 地中アンカーを含む

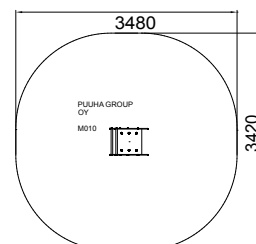
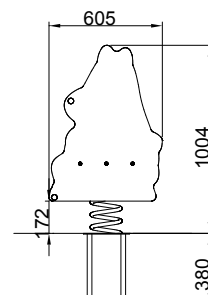

M011 スナフキン スプリングライダー
 (1人乗り)
 対象:1 ~ 8歳

高圧積層板
 持ち手:ポリアミド
 座部:ポリエチレン
 地中アンカーを含む

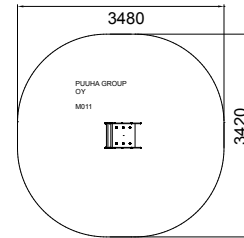
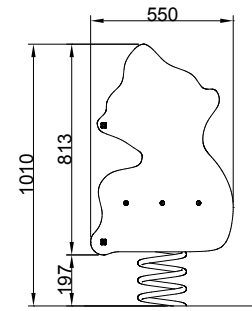

M012 ミムラ スプリングライダー (1人乗り)
 対象:1 ~ 8歳

高圧積層板
 持ち手:ポリアミド
 座部:ポリエチレン
 地中アンカーを含む

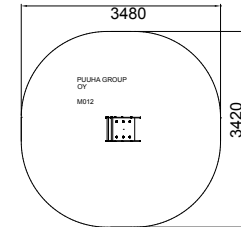
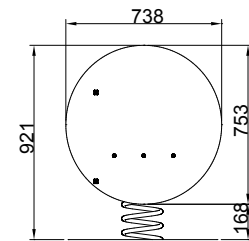

M013 ミィ スプリングライダー (2人乗り)
 対象:2 ~ 8歳

高圧積層板
 持ち手:ポリアミド
 座部:ポリエチレン
 地中アンカーを含む

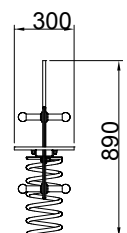
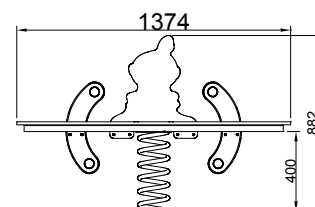
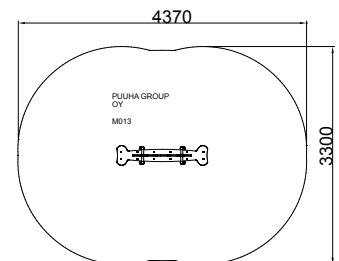
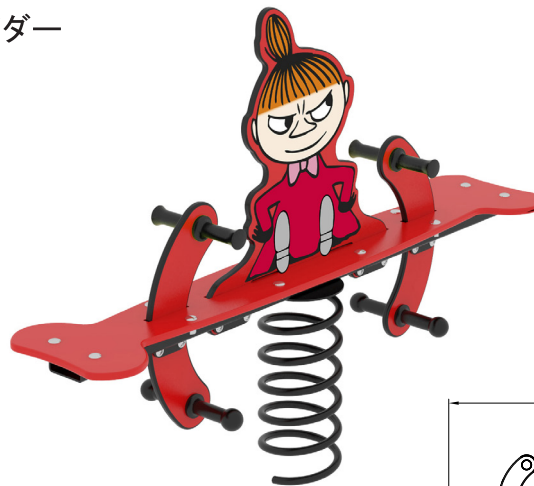

M014 トフスランとビフスラン
 スプリングライダー(4人乗り)
 対象:2 ~ 8 歳

高圧積層板
 持ち手:ポリアミド
 座部:ポリエチレン
 地中アンカーを含む

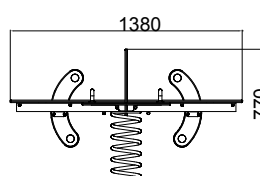
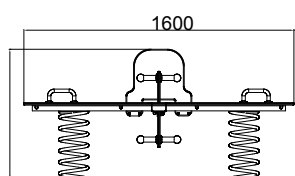
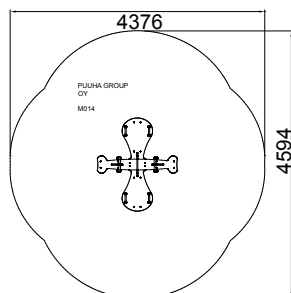
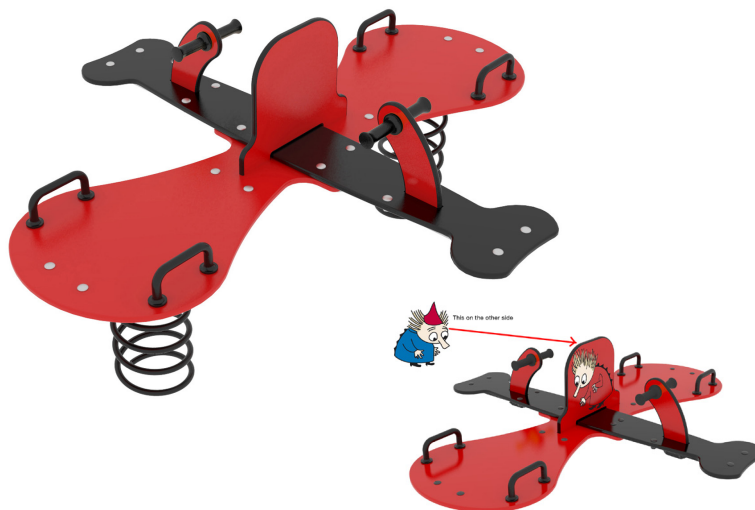

M015 ムーミン シーソー
 対象:3 歳以上

鉄骨フレーム
 高圧積層板
 持ち手:ポリアミド
 地中アンカーを含む

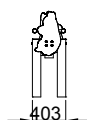
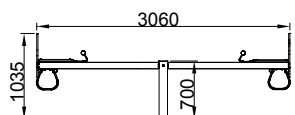
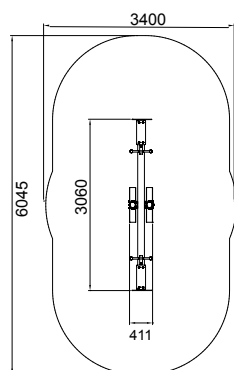
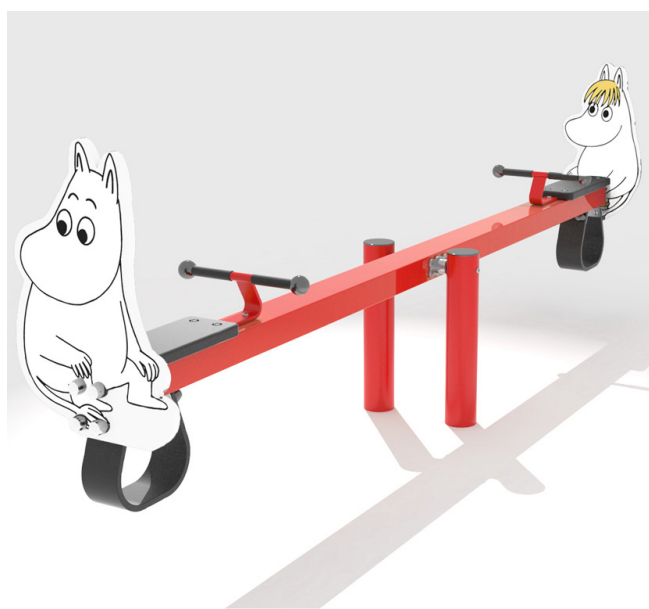

M016 ムーミン すべり台

対象:2 歳以上

階段部:注入木材

(AB クラス)

滑走部:ポリエチレン/ 2mm RST プレート

手すり部分:高圧

積層板

地中アンカーを含む

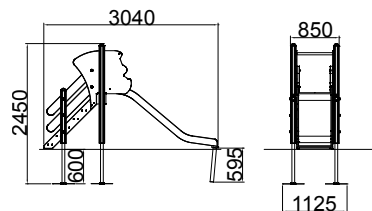
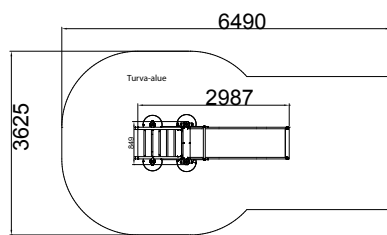

M017 モラン クライミングウォール

対象:3 歳以上

ポリエチレンプレート

木部には注入木材(AB クラス)を使用

ロープ部:スチールにより補強

地中アンカーを含む

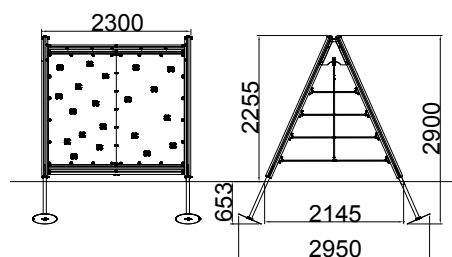
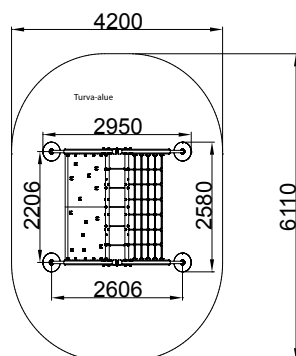
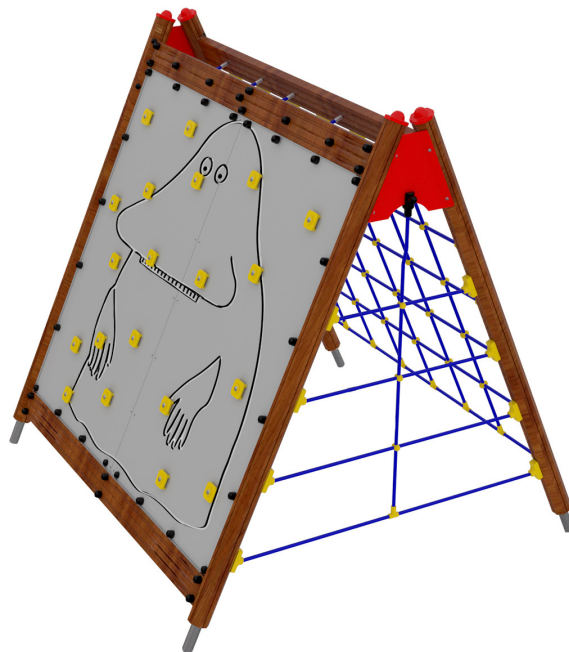

M018 スナフキン テント
対象:1 歳以上

ポリエチレン
地中アンカーを含む

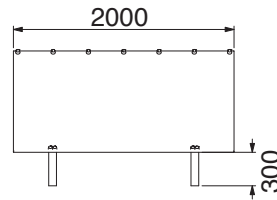
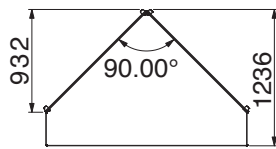
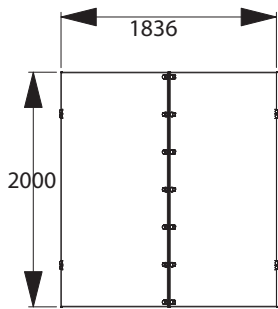
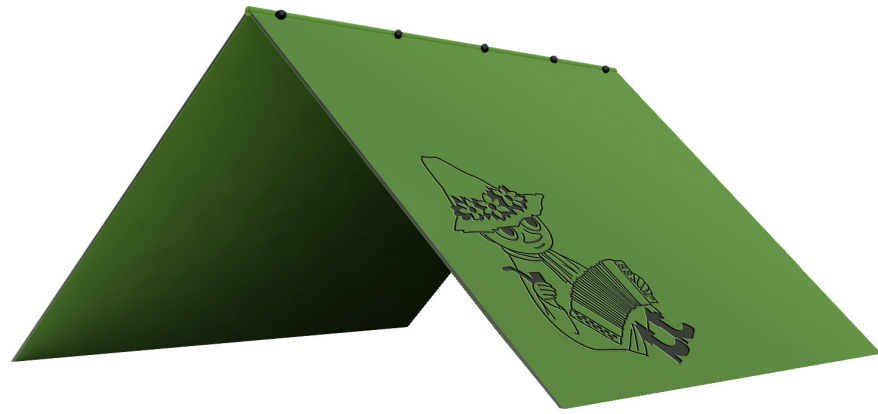

M019 展望台
対象:3 歳以上

すべり台およびテーブル:ポリ
エチレン
木部には注入木材(AB クラ
ス)を使用
高圧積層板
床面:合板
地中アンカーを含む

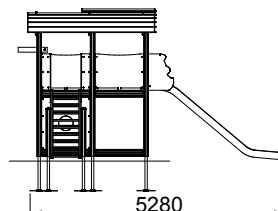
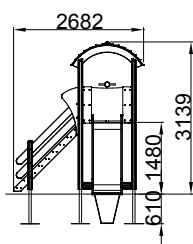
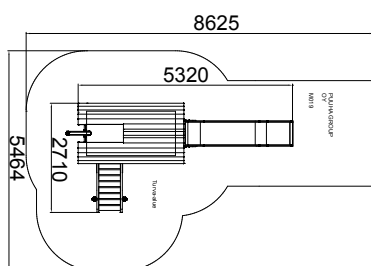

M020 ムーミン ブランコ(高さ 2900 mm)

M021 ムーミン ブランコ(高さ 2300 mm)

木部には注入木材(AB クラス)を使用
高圧積層板
地中アンカーを含む

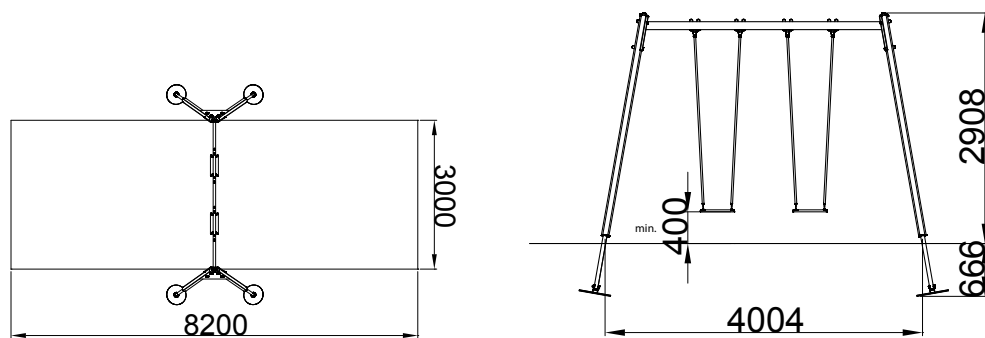

M022 ムーミン クライミングウォール
対象:1 歳以上

ポリエチレンプレート
木部には注入木材(AB クラス)を使用
ロープ部:スチールにより補強
地中アンカーを含む

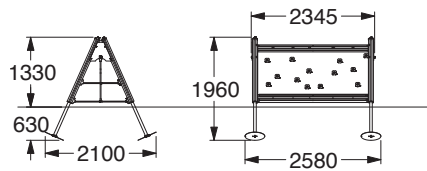
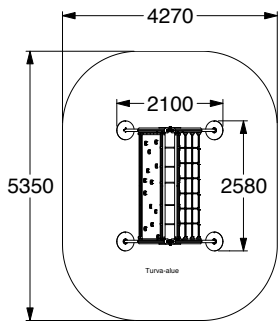
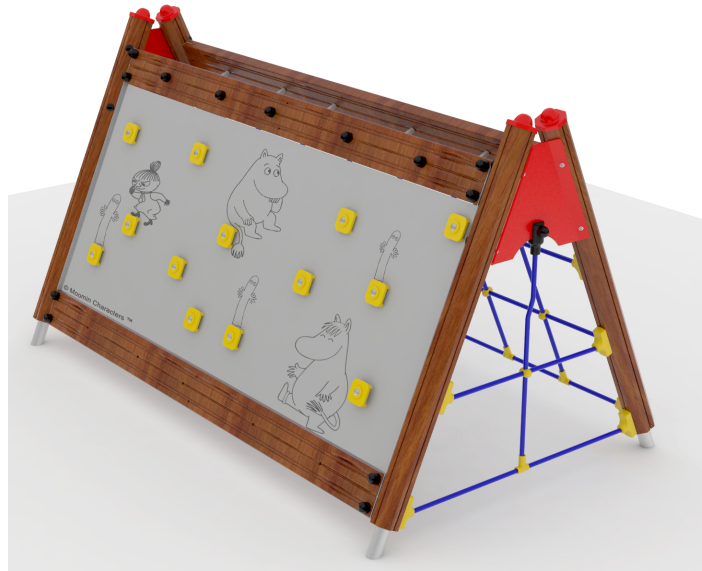

M023 ムーミン 砂場
対象:1 歳以上

木部には注入木材(AB クラス)を使用
コーナー部:ポリエチレン
側板:高圧積層板

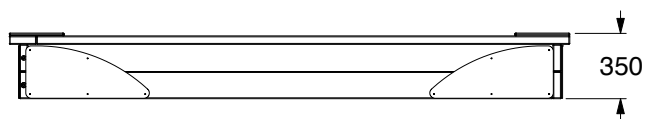
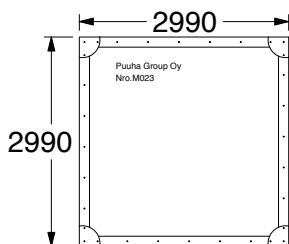
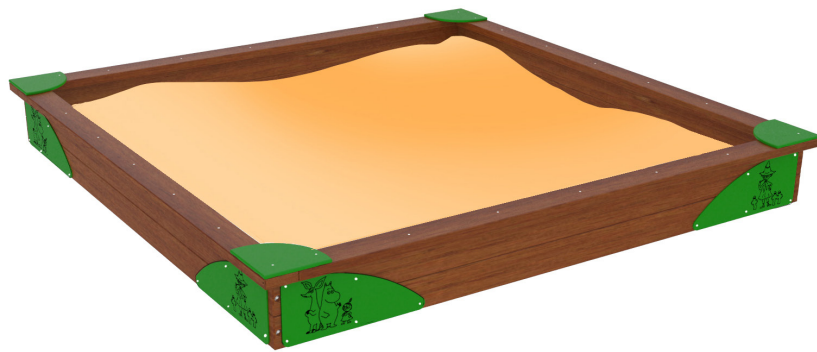

M024 ムーミン すべり台

対象:1 歳以上

階段部: 注入木材 (AB クラス)

滑走部: ポリエチレン / 2mm RST プレート

側板: 高圧積層板

床面: 18 mm ワイヤ合板

地中アンカーを含む

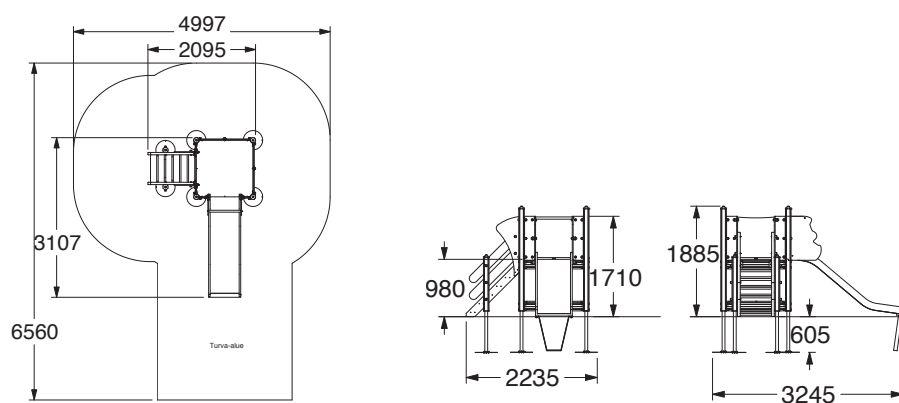

M025 ムーミン 船

対象:1 歳以上

注入木材(AB クラス)

床面:18 mm ワイヤ合板

板部:高圧積層板

滑走部:ポリエチレン/ 2mm RST プレート

地中アンカーを含む

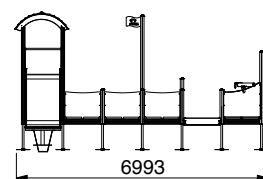
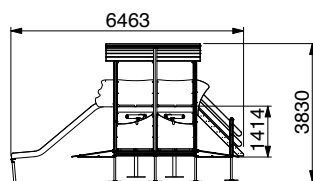
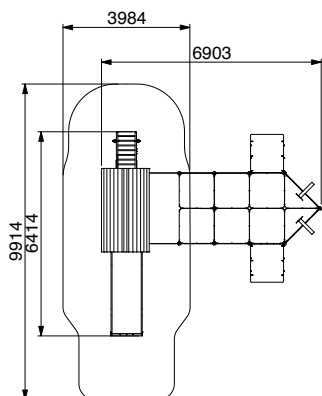



PUUHA GROUP OY
Kaitaraistentie 162
FIN-21270 Nousiainen

tel. +358 2 4317 003
puuha@puuha.com
www.puuha.com

